

INTOVA

Enhancing Recreation

INTOVA IC800



Это устройство соответствует части 15 правил FCC. Функционирование осуществляется с учетом двух следующих условий:

- (1) Это устройство не вызывает вредных помех,
- (2) Это устройство не защищено от помех, включая помехи, которые могут вызвать сбои в работе.

Примечание:

Это оборудование было протестировано, и установлено его соответствие ограничениям Класса В цифровых устройств, согласно Части 15 правил FCC. Эти ограничения предназначены для обеспечения надлежащей защиты против вредных помех при использовании устройств в жилых помещениях. Данное устройство может излучать радиоволны и если не используется в соответствии с инструкциями, может вызвать помехи в работе радиосвязи. Несмотря на соблюдение инструкций, нет гарантии, что помехи не появятся у некоторых устройств в редких случаях. Если оборудование оказывает неблагоприятное воздействие на прием радио- или телевизионного сигнала (данное воздействие можно определить, включив и выключив оборудование), пользователю следует попытаться убрать помехи с помощью следующих мер:

- Передвиньте и перенастройте принимающую антенну.
- Увеличьте расстояние между оборудованием и принимающим устройством.
- Подсоедините оборудование к другому гнезду, другим способом, чем при появлении помех.
- Обратитесь к дилеру или опытному технику по радио/ТВ за помощью.

Использование экранированного кабеля требуется для соответствия ограничений Класса В в подразделе В Части 15 правил FCC.

Не производите каких-либо изменений или модификаций с оборудованием за исключением тех, которые описаны в руководстве. Если такие изменения или модификации необходимо выполнить, следует выключить оборудование.

РУКОВОДСТВО ПОЛЬЗОВАТЕЛЯ

Примечание

Если статическое электричество или электромагнетизм приводит к прекращению передачи данных, перезагрузите приложение или отсоедините и подсоедините кабель подключения (USB и т.п.) вновь.

Прочтите это

Информация о торговых марках

Microsoft® и Windows® являются зарегистрированными в США торговыми марками корпорации Майкрософт.

- Pentium® - зарегистрированная торговая марка корпорации Интел.
- Macintosh – торговая марка Apple Computer, Inc
- SD™ является торговой маркой.
- Другие названия и продукция могут быть торговыми марками или зарегистрированными торговыми марками их соответствующих владельцев.

Информация о продукте

- Дизайн и характеристики продукта могут быть изменены без уведомления. Это касается основных характеристик продукта, программного обеспечения, драйверов, и руководства пользователя. Данное руководство пользователя является общим справочным руководством по товару.
- Товар и аксессуары, поставляемые вместе с камерой, могут отличаться от тех, которые описаны в этом руководстве. Это вызвано тем, что различные розничные продавцы часто используют немного разные комплектации продукции и аксессуары с целью соответствия потребностям рынка, демографическим показателям покупателей и географическим предпочтениям. Товары очень часто отличаются у розничных продавцов, особенно в таких аксессуарах, как батарейки, зарядные устройства, адаптеры питания, карты памяти, кабели, сумка и языковая поддержка. Иногда розничный продавец изменяет цвет товара, внешний вид и размер внутренней памяти. Свяжитесь со своим дилером для уточнения комплектации товара и поставляемых ним аксессуаров.
- Иллюстрации в этом руководстве представлены с целью объяснения и могут отличаться от фактического дизайна камеры.

- Производитель не несет ответственность за любые ошибки или несоответствие в этом руководстве пользователя.

ИНСТРУКЦИИ ПО БЕЗОПАСНОСТИ

Внимательно прочитайте все *предупреждения* и *предостережения* перед началом использования данного продукта.

Предупреждения

Если в камеру попали посторонние предметы или вода, выключите камеру и выньте батарейки.

Непрекращение использования может привести к воспламенению или поражению электрическим током. Обратитесь в сервисный центр или магазин, где была сделана покупка.



Не разбирайте, не изменяйте и не ремонтируйте камеру.

Это может привести к воспламенению или поражению электрическим током. Обратитесь в сервисный центр или магазин, где была сделана покупка.



Не используйте камеру вблизи воды.

Это может привести к воспламенению или поражению электрическим током. Будьте осторожны при дожде, снеге, на пляже и вблизи берега.



Не кладите камеру на наклоненные или неустойчивые поверхности. Это может привести к тому, что камера упадет или опрокинется, что приведет к повреждению.



Держите батарейки вдали от детей.

Проглатывание батареек может привести к отравлению. Если батарейки случайно были проглочены, немедленно



обратитесь к врачу.

Не используйте камеру при ходьбе, езде на машине или мотоцикле.

В ином случае вы можете упасть или это приведет к аварии.



Предостережения

Вставьте батарейки, уделяя особое внимание правильной полярности (+ или –).

Вставляя батареи не соблюдая полярности, вы подвергаетесь опасности воспламенения и травмы, это может привести к повреждению окружающей обстановки из-за разрыва батареи или протекания.



Не производите срабатывание вспышки вблизи чьих-то глаз.

Это может привести к нарушению зрения.



Не подвергайте ЖК - экран ударам.

Это может повредить стекло экрана. Если жидкость из экрана попала в ваши глаза или на кожу и одежду, ополосните пресной водой. Если жидкость попала в ваши глаза, обратитесь за медицинской помощью к врачу.



Камера - высокоточный прибор. Не бросайте ее, не подвергайте ударам и не прилагайте чрезмерных усилий при использовании камеры.

Это может привести к повреждению камеры.



Не используйте камеру в сырых, пыльных условиях и задымлённых местах.

Это может привести к воспламенению или поражению электрическим током.



Не вынимайте батарейки сразу же после длительного времени использования.

Батарейки становятся горячими при использовании. Прикосновение к горячей батареечке может привести к ожогу.



Не заворачивайте камеру в ткань или одеяло.

Это может вызвать возгорание и деформировать корпус, что приведет к пожару. Используйте камеру в хорошо вентилируемом помещении.



Не оставляйте камеру в местах, где температура может значительно вырасти, например в машине.

Это может неблагоприятно воздействовать на корпус или внутренние части, что в свою очередь может привести к воспламенению.



Перед тем как перемещать камеру, отсоедините шнуры и кабели.

Иначе вы повредите шнуры и кабели, что может привести к воспламенению и поражению электрическим током.



Примечания по использованию батареек.

Когда вы используете батарейки, внимательно прочитайте и четко следуйте инструкциям безопасности и примечаниям, описанным ниже:

- Используйте только указанный тип батарей или аккумуляторов.
- Избегайте использования в очень холодной окружающей среде, так как низкие температуры могут сократить срок эксплуатации батареи и ухудшить характеристики камеры. Поэтому перезаряжаемые батарейки Ni-MH рекомендуются для использования.
- Если вы используете новые перезаряжаемые батарейки или перезаряжаемые батарейки, которые не использовались длительное время (за исключением просроченных батареек), это может сократить количество изображений, которые можно сделать. Поэтому, чтобы увеличить их производительность и срок эксплуатации, рекомендуется полностью разрядить и зарядить батарейки как минимум один цикл перед использованием.
- Батарейки могут нагреться после длительного использования камеры или вспышки. Это нормально и не является неисправностью.
- Камера может нагреться после длительного периода продолжительного использования. Это нормально и не является неисправностью.
- Если Вы не будете пользоваться камерой длительное время, выньте аккумуляторы из камеры для предотвращения протекания или коррозии и храните их в полностью разряженном состоянии. Хранение в полностью заряженном состоянии может ухудшить характеристики.
- Следите за чистотой клемм батареи.
- Существует риск взрыва, если батарейки вставлены неправильно.
- Избавьтесь от использованных батареек в соответствии с инструкциями по переработке.
- Зарядите перезаряжаемые батарейки полностью перед использованием в первый раз.
- Никогда не используйте батарейки различных типов (вместе) и не используйте одновременно старые и новые батарейки.
- Никогда не используйте марганцевые батарейки.

Содержание

Введение

Обзор

Комплектация

Знакомство с камерой

Вид спереди

Вид сзади

ЖК-дисплей

Начало работы

Подготовка

Режим съемки

Кадрирование изображений

Установка режима съемки

Режим видео

Запись видеоизображений

Воспроизведение видеоизображений

Режим воспроизведения

Просмотр изображений

Опции меню

Меню кадрирования

Меню видео

Меню воспроизведения

Меню настроек

Использование камеры в качестве камеры ПК

Установка драйвера камеры для ПК.

Спецификации

Подключение к принтеру, совместимому с PictBridge

Как устанавливать и вынимать уплотнительное кольцо.

Уход за уплотнительным кольцом.

Введение

Обзор

Поздравляем с покупкой новой цифровой камеры.

Съемка высококачественных цифровых изображений стала быстрой и простой благодаря современной интеллектуальной камере.

Оборудованная 8.0- мегапиксельным сенсором, эта камера способна создавать изображения с разрешением до 3264 x 2448 пикселей.

Комплектация

Аккуратно распакуйте камеру и убедитесь в наличии следующих составляющих:

Основные комплектующие:

- Цифровая камера
- Компакт-диск с программным обеспечением
- Руководство пользователя
- Кабель USB
- Ремешок для камеры
- Чехол для камеры
- 2 батарейки размера AA

Дополнительные аксессуары:

- Карта памяти SD/SDHC



-
- Аксессуары и комплектующие могут отличаться у различных продавцов

▪ ЗНАКОМСТВО С КАМЕРОЙ

Вид спереди

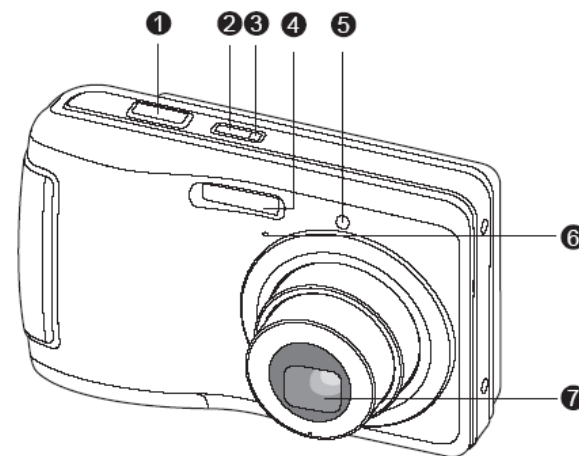

1. Кнопка затвора _____
2. Кнопка включения _____
3. Светодиод состояния _____
4. Вспышка _____
5. Светодиод автоспуска _____
6. Микрофон _____
7. Объектив _____
3. Вспышка _____

Вид сзади

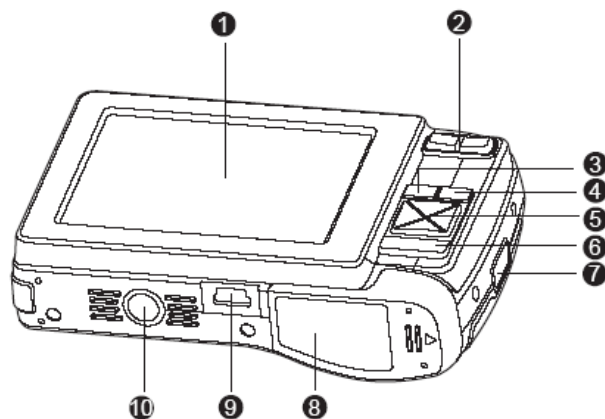

1. ЖК-дисплей

2. Кнопка увеличения масштаба
 Кнопка уменьшения масштаба

3. Кнопка меню **MENU**

4. Кнопка режима **MODE**

- Режим съемки
- Режим видео
- Режим просмотра

5. 4-сторонняя кнопка управления

- Кнопка вверх
- Кнопка фокуса
- Кнопка вправо
- Кнопка вспышки
- Кнопка вниз
- Автоспуск/ кнопка удаления
- Кнопка влево
- Кнопка подсветки /экспокоррекции

6. Кнопка режима съемки/установки **SCN/SET**

7. Держатель ремешка

8. Крышка батареи/ карты памяти

9. USB-коннектор

10. Штативное гнездо

ЖК-дисплей

1. Режим съемки

2. Режим вспышки

- Авто вспышка
- Уменьшение эффекта красных глаз
- Принудительная вспышка
- Выключенная вспышка

3. Статус масштаба

4. Состояние батареи

- Полный заряд батареи
- Средний заряд батареи
- Низкий заряд батареи
- Отсутствие заряда батареи

5. Память

- Внутренняя память (не карта памяти)
- Карта памяти SD/SDHC

6. Режим кадрирования

- Одиночный
- Cont.
- AEB
- Burst
- Cont.flash
- Pre-Shot
- Coupl.shot

7. Разрешение изображения

- [8M] (3264 x 2448 пикселей)
- [6M] (2816 x 2112 пикселей)
- [4M] (2272 x 1704 пикселей)
- [2M] (1600 x 1200 пикселей)
- [0.3M] (640 x 480 пикселей)

8. Качество изображения

- [] Отличное
- [] Стандартное
- [] Экономное

9. Доступное количество кадров

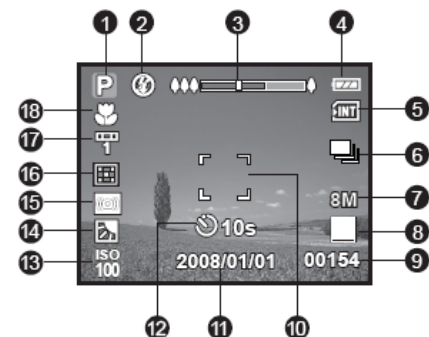

10. Область главного фокуса
11. Дата
12. Значок автоспуска
 - [🕒 10s] 10 сек.
 - [🕒 2s] 2 сек.
 - [🕒 10+2s] 10+2 сек.
13. ISO
14. Коррекция подсветки
 Экспокоррекция
15. Предупреждение о длинной выдержке
* Условия низкого освещения
Изображения чувствительны к колебаниям.
16. Экспозамер
 - [☐] Средневзвешенный
 - [☐] Точечный
17. Баланс белого
 - [Blank] Автоматический
 - [☀] Лампа накаливания
 - [1] Флуоресцент 1
 - [2] Флуоресцент 2
 - [☀] Дневной свет
 - [☁] Облачно
 - [☁] Ручной
18. Настройка фокуса
 - [Blank] Автофокус
 - [👤] Определение лица
 - [🌿] Макро
 - [∞] Бесконечность

Режим видео

1. Значок режима
2. Статус масштаба
3. Состояние батареи
4. Память
5. Разрешение видео
6. Доступное время записи /
Пройденное время
7. Область главного фокуса
8. Дата
9. Значок автоспуска
10. Настройка фокуса

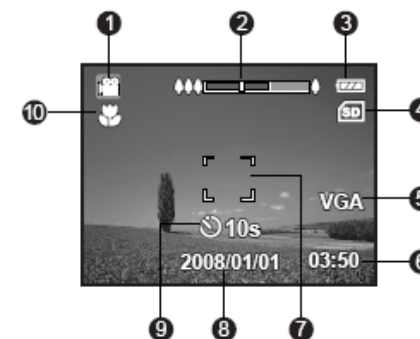

Режим воспроизведения [▶] – Просмотр фотографий

1. Значок режима
2. Номер файла
3. Номер папки
4. Значок защиты
5. Значок DPOF

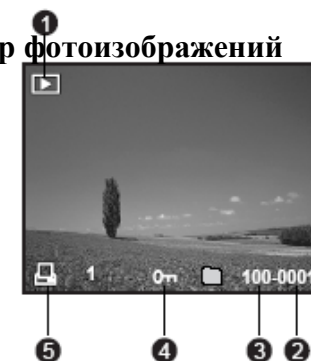

Режим воспроизведения [▶] – Просмотр видеофайлов

1. Общее время записи
2. Строка состояния видео
3. Пройденное время
4. Номер файла
5. Номер папки
6. Значок защиты [🔒]
7. Значок режима
8. Режим воспроизведения

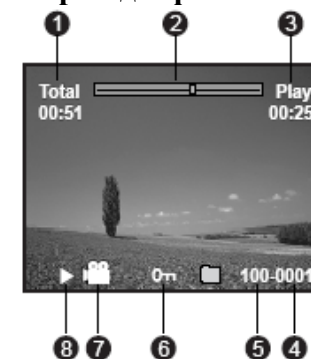

НАЧАЛО РАБОТЫ

Подготовка

1. Прикрепите ремешок камеры.

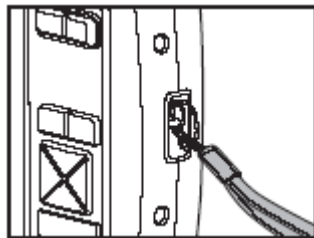

2. Откройте крышку отсека батареи/карты памяти.

3. Вставьте батарейки правильным образом (соблюдая полярность, как показано).

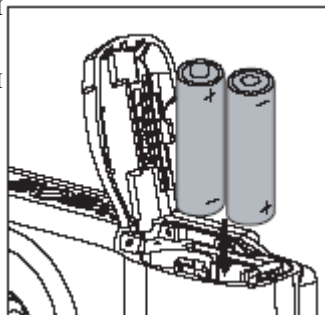

4. Вставьте кату памяти SD/SDHC (не входит в комплект).

- Камера имеет 16MB внутренней памяти (12MB доступно для хранения изображений), но вы можете вставить карту памяти SD/SDHC с целью увеличения объема памяти камеры.
- Убедитесь, что вы отформатировали карту памяти в этой камере перед использованием.

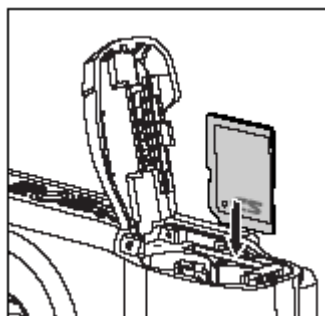

5. Закройте крышку отсека батареи/карты памяти и убедитесь, что она надежно закрыта.

- Во избежание случайного стирания данных с карты памяти SD/SDHC вы можете сдвинуть язычок защиты от записи (со стороны карты памяти SD/SDHC) в положение “LOCK”.

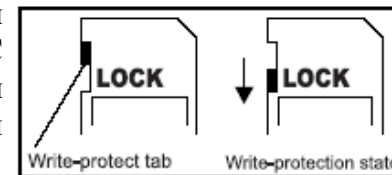

- Для того, чтобы сохранить, редактировать или удалить данные на карте памяти SD/SDHC, необходимо разблокировать карту.
- Во избежание повреждения карты памяти SD/SDHC, убедитесь, что выключили питание, когда вставляете или вынимаете карту памяти SD/SDHC. Если вставляете или вынимаете карту памяти SD/SDHC с включенным питанием, камера автоматически выключится.
- Не бросайте батарейки, когда открываете или закрываете крышку батареи.

Режим съемки

Кадрирование изображений

Ваша камера оборудована 3.0 дюймовым полностью цветным TFT ЖК-дисплеем, чтобы помочь вам создать изображения, просмотреть записанные изображения/ видеоизображения или изменить настройки меню.

1. Нажмите кнопку питания для включения камеры.
 - Светодиод статуса загорится зеленым и камера включится.
2. Установите камеру в режим [].
3. Скадрируйте изображение на экране ЖК-дисплея.

- Нажатие кнопки увеличивает масштаб объекта, и увеличивает объект на мониторе ЖК-дисплея.
- Нажатие кнопки обеспечивает более широкий угол изображения.

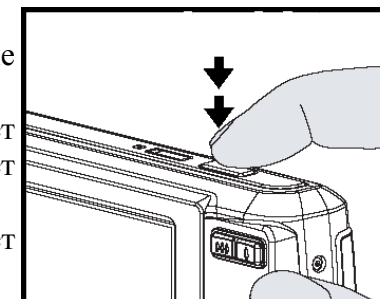





4. Нажмите кнопку затвора.
 - Нажатие кнопки затвора наполовину автоматически фокусирует и регулирует экспозицию, нажатие кнопки затвора полностью производит создание изображения.



- Рамка области фокуса станет синей, когда фокус камеры настроен и экспозиция посчитана.
- Если фокус или экспозиция не установлены, рамка области фокуса остаётся желтой.

Запись кадров с использованием технологии определения лица.

Технология определения лица может определять и наводить фокус на лица людей на изображении. Эта современная технология одновременно определяет до 5 человеческих лиц, не зависимо от их положения в кадре.

1. Установите режим камеры в положение [].
2. Переключайте кнопку [ ] до тех пор, пока на экране ЖК-дисплея не появится значок [].
 - Белая рамка обозначает лицо “наивысшего приоритета” (рамка главного фокуса), и серые рамки располагаются вокруг других лиц.
3. Нажмите кнопку затвора наполовину для фиксирования фокуса.
 - Рамка главного фокуса сразу же станет зеленой.
 - Если лицо “наивысшего приоритета” находится вне фокуса, рамка главного фокуса станет красной.
4. Нажмите кнопку затвора полностью для создания изображения.





Объекты съемки, которые не подходят для этой функции:

- а. Человек, надевший очки, солнцезащитные очки, или, если его лицо закрыто шляпой или волосами.
- б. Человек, повернувшийся в профиль.

Установка режима съемки

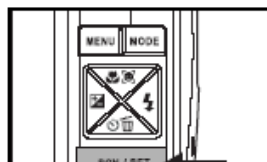
С помощью простого выбора одного из следующих 20 режимов вы можете создавать изображения с наиболее подходящими настройками.



1. Установите режим камеры в положение [].
2. Нажмите кнопку **SCN/SET**.
3. Выберите желаемый режим съемки с помощью кнопок ◀ / ▶, и нажмите кнопку **SCN/SET**.
4. Сквадрируйте изображение и нажмите кнопку затвора.

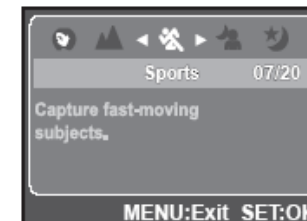

Таблица, представленная внизу, поможет вам выбрать подходящий режим съемки:

Режим съемки	Описание
Program AE	Данный режим позволяет вам вручную настроить параметры кроме скорости затвора и значения апертуры.
Smile Shot	Выберите этот режим для автоматического кадрирования изображения, когда определяется лицо с улыбкой.
Anti-Shake	Этот режим минимизирует влияние дрожания рук, когда вы хотите сфотографировать.
Portrait Man (мужской портрет)	Выберите этот режим, если вы хотите сделать портрет мужчины на размытом фоне.
Portrait Lady (женский портрет)	Выберите этот режим, если хотите сделать портрет женщины на размытом фоне.
Landscape (ландшафт)	Выберите этот режим, если вы хотите создать изображение с фокусом на бесконечность, большим контрастом и высокой насыщенностью цвета.
Sports (спортивный)	Выберите этот режим, если вы хотите сфотографировать быстро движущиеся объекты.
Night Portrait (ночной портрет)	Выберите этот режим, если вы хотите сфотографировать людей на вечернем или ночном фоне.
Night Scene (ночная съемка)	Выберите этот режим, если хотите сфотографировать в темное обстановке.
Candlelight (сумерки)	Выберите этот режим, если хотите сделать фотографии в условиях сумерек.
Fireworks	Выберите этот режим, если вы хотите сфотографировать фейерверк четко с оптимальной экспозицией. Скорость затвора становится меньше, поэтому рекомендуется использовать штатив.
Text	Выберите этот режим, если хотите сфотографировать черно-белые объекты, например напечатанные документы.

Sunset (Закат солнца)	Выберите этот режим, если вы хотите сфотографировать заход солнца. Этот режим помогает сохранить глубокие цвета.
Sunrise (Восход солнца)	Выберите этот режим, если вы хотите сфотографировать восход солнца. Этот режим помогает сохранить глубокие цвета.
Splash Water (всплески воды)	Выберите этот режим, если вы хотите сфотографировать всплески воды.
Flow Water (поток воды)	Выберите этот режим, если вы хотите сфотографировать спокойный поток воды.
Snow (Снег)	Выберите этот режим, если вы хотите снежные пейзажи без затемненных объектов и синеватых оттенков.
Beach (Пляж)	Выберите этот режим, если хотите сфотографировать яркие пляжные сцены и освещенные водные поверхности.
Pets (Животные)	Выберите этот режим, если вы хотите сфотографировать животных. Фотографируйте на уровне их глаз.
User Setting (Настройка пользователя)	Этот режим позволяет вам вручную установить ваши любимые параметры, и эти параметры будут сохранены.

Режим видео

Запись видеоизображений

Этот режим позволяет вам записывать видеоизображения с разрешением 320 x 240 / 640 x 480 пикселей.

Голос может быть также записан.

1. Установите режим камеры в положение [].
2. Скадрируйте изображение.
3. Нажмите кнопку затвора.
 - Начнется запись видеоизображения.
 - Повторное нажатие кнопки затвора закончит запись видеоизображения.

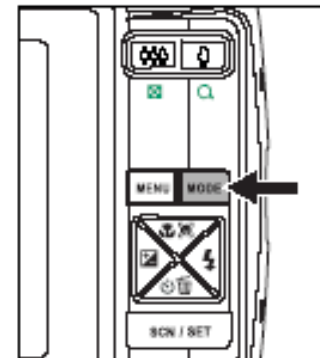

- Продолжительность записи зависит от объема памяти и объекта записываемого изображения.
- Функция зума (изменения масштаба) не может быть использована во время видеозаписи.



- При записи видеоизображения вспышка не может быть использована.
- Если скорость записи вашей карты памяти SD/SDHC не достаточно высокая для записи видеоизображений выбранного на данный момент разрешения, запись видеоклипа прекратится. В этом случае выберите разрешение видео меньше, чем текущий.

Воспроизведение видеоизображений

Вы можете воспроизвести записанные на камере видеоизображения.

1. Установите режим камеры в положение [].
 - На экране появится последнее изображение.
2. Выберите необходимое видеоизображение с помощью кнопок ◀/▶.
3. Нажмите кнопку SCN/SET.
 - Нажатие кнопок ▶/◀ в момент воспроизведения позволяет быстрее прокручивать назад/просматривать.
 - Для остановки воспроизведения нажмите кнопку ▼.
 - Это остановит воспроизведение и вернет к началу видеоизображения.
 - Для временной остановки видеоизображения нажмите кнопку SCN/SET. Это временно приостановит воспроизведение видеоизображения. Для отмены паузы повторно нажмите кнопку SCN/SET.



- Видеоизображения не могут быть перевернуты или увеличены.
- Эта камера не имеет встроенного динамика, поэтому вы не можете прослушать звук с помощью камеры. Для воспроизведения видеоизображения на компьютере вы можете использовать Windows Media Player или Apple “QuickTime Player”.

- Базовый плеер QuickTime доступен бесплатно, совместим с компьютерами с операционными системами Mac и Windows и может быть загружен с веб-сайта Apple: www.apple.com. Для получения помощи по использованию QuickTime Player, обратитесь к онлайн помощнику QuickTime.

Режим воспроизведения

Просмотр изображений

Вы можете просмотреть изображения на экране ЖК- дисплея.

1. Установите режим камеры в положение [].

- На экране появится последнее изображение.

2. Изображения могут быть просмотрены в прямом и обратном порядке с помощью кнопок ◀/▶.

- Для просмотра предыдущего изображения нажмите кнопку ◀.
- Для просмотра следующего изображения нажмите кнопку ▶.
- Нажатие кнопки  увеличивает изображение.
- Для возврата в нормальный размер нажмите кнопку.













- Значок [] отображается с видеоизображением.

Дисплей миниатюр.



Эта функция позволяет вам просматривать миниатюры из 9 изображений на экране ЖК-дисплея, благодаря чему вы сможете быстрее найти нужное вам изображение.

1. Установите режим камеры в положение



- На экране появится последнее изображение.
2. Нажмите кнопку .
- Изображения появятся на дисплее в виде миниатюр.
 - Выбранные с помощью кнопок /// изображения будут отмечены желтой рамкой.
 - Когда десять или более изображений, прокрутите экран с помощью кнопок /.
3. Нажмите кнопки /// для выбора изображения, которое необходимо отобразить в нормальном размере.
4. Нажмите кнопку **SCN/SET**.
- Выбранное изображение отобразится в его нормальном размере.





- В режиме миниатюр, значки , ,  могут отображаться на миниатюрах.



ОПЦИИ МЕНЮ

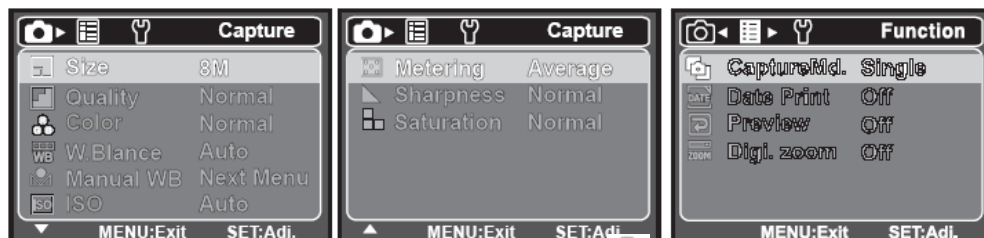

Меню съемки

Это меню предназначено для базовых настроек, которые будут использоваться при создании изображений.



2. Нажмите кнопку **MENU** и выберите меню [Capture] / [Function] с помощью кнопок /.

3. Выберите необходимый пункт опции с помощью кнопок / и нажмите кнопку **SCN/SET** для входа в соответствующее меню.

4. Выберите нужную настройку с помощью кнопок / и нажмите кнопку **SCN/SET**.

5. Для выхода из меню нажмите кнопку **MENU**.

Размер

Устанавливается размер изображения, которое будет создано.

- * **[8M]** 8M (3264 x 2448 pixels)
- * **[6M]** 6M (2816 x 2112 pixels)
- * **[4M]** 4M (2272 x 1704 pixels)
- * **[2M]** 2M (1600 x 1200 pixels)
- * **[0.3M]** 0.3M (640 x 480 pixels)

Качество

Устанавливается качество (сжатие) изображения, которое будет создано.

- * ] Хорошее
- * ] Нормальное
- * ] Экономное







Цвет

Устанавливается цвет изображения, которое будет скардировано.

- Нормальное/ Яркое / Сепия/ Черно-белое

Баланс белого

Устанавливается баланс белого для разных условий освещения и позволяет кадрировать изображения в таких же условиях, которые видны человеческому глазу.

- * **[Blank]** Автоматический
- * ] Флуоресцент 1
- * ] Дневной свет
- * ] Облачно
- * ] Лампа накаливания
- * ] Флуоресцент 2
- * ] Ручной

Ручной баланс белого

Вручную устанавливает баланс белого и сохраняет его. Его удобно использовать, когда баланс белого не соответствует. Перед выбором [Execute] и съемкой расположите лист белой бумаги перед камерой и установите баланс белого вручную.



ISO

Устанавливается чувствительность сенсора. Когда чувствительность увеличена (и число ISO увеличено), фотографирование становится возможным даже в темных помещениях, но изображение будет более зернистым.

* Auto / 64 / 100 / 200 / 400 / 800

Экспомер

Устанавливается метод экспомера для расчета экспозиции.

- * [] Средневзвешенный: Усредняет экспозицию, измеренную в области внутренней рамки, но придает большее значение предмету в центре. Внутренняя область экрана измерена, и экспозиция посчитана.
- * [] Точечный: Очень маленькая часть центра экрана измеряется для расчета правильной экспозиции для объекта, расположенного в центре кадра.

Резкость





Устанавливается резкость изображения.

Насыщенность



Устанавливается насыщенность изображения.

Режим съемки

Устанавливается способ записи во время кадрирования изображений.

- * [] Single: Создает одно изображение за один раз.
- * [] Cont.: Позволяет создать серию до 3 изображений.
- * [] AEB: Позволяет создать 3 изображения в следующем порядке: стандартная экспозиция, недостаточная выдержка и передержка.
- * []

Burst: Позволяет создавать изображения пока нажата кнопка спуска. При нажатой кнопке спуска изображения будут создаваться до тех пор, пока память не закончится.

- * [] Cont.flash: Позволяет создать до 3 изображений со вспышкой.
- * [] Pre-Shot: Позволяет вам сфотографировать фон, а потом вас на этом фоне.
- * [] Coupl.shot: Использует отдельные области для сочетания двух кадров. Вы можете вставить себя в кадр.

Печать даты

Дата записи может быть напечатана прямо на изображениях. Эту функцию необходимо активировать до начала съемки.

Предварительный просмотр

Устанавливается, отображать или нет созданное изображение на экране сразу после съемки.

Цифровой зум

Устанавливается, использовать или нет цифровой зум во время съемки.

Меню видео

Это меню предназначено для базовых настроек, которые будут использоваться при записи видеоизображений.

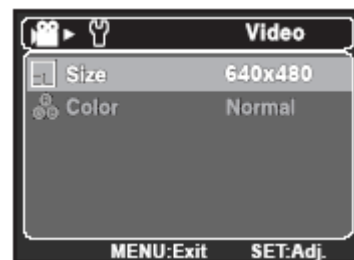

1. Установите режим камеры в положение [].
2. Нажмите кнопку **MENU**.
3. Выберите нужный пункт опции с помощью кнопок **▲** / **▼** и нажмите кнопку **SCN/SET** для входа в соответствующее меню.
4. Выберите нужную настройку с помощью кнопок **▲** / **▼** и нажмите кнопку **SCN/SET**.
5. Для выхода из меню нажмите кнопку **MENU**.

Размер

Устанавливается размер видеоизображения.

* [VGA] 640 x 480

* [QVGA] 320 x 240

Цвет

Устанавливается цвет видеоизображения.

* Normal / Vivid / Sepia / B&W (Нормальный/ яркий/сепия/черно-белый)

Меню воспроизведения

В режиме [] выберите настройку, используемую для воспроизведения.



1. Установите камеру в положение [].

2. Нажмите кнопку **MENU**.

3. Выберите необходимую опцию с помощью кнопок **▲** / **▼** и нажмите кнопку **SCN/SET** для входа в соответствующее меню.

4. Выберите желаемую настройку с помощью кнопок **▲** / **▼** и нажмите кнопку **SCN/SET**.

5. Для выхода из меню нажмите кнопку **MENU**.

Удаление эффекта красных глаз

Вы можете использовать эту функцию для удаления эффекта красных глаз после того, как изображение записано.

Слайд-шоу

Вы можете воспроизвести записанные изображения по порядку с выбранным интервалом.

DPOF – аббревиатура Digital Print Order Format. Позволяет прикрепить информацию для печати на карту памяти. Вы можете выбрать изображения, которые необходимо напечатать, сколько копий нужно сделать, с помощью меню DPOF в камере и вставьте карту памяти в принтер, совместимый с использованием карты. Когда принтер начнет печать, он обработает прикрепленную информацию с карты памяти и напечатает указанные изображения.

Защита

Установите данные только для чтения во избежание нечаянного стирания.

Яркость ЖК-дисплея.

Выберите уровень яркости для ЖК-дисплея.

ЖК-дисплей будет становиться ярче при нажатии кнопки **▲** и темнее при нажатии кнопки **▼**. Диапазон регулировки от -5 до +5.

Копирование на карту

Позволяет скопировать файлы с внутренней памяти камеры на карту памяти SD/SDHC. Конечно же, вы можете это сделать, если только установлены карта памяти и во внутренней памяти есть файлы.

Меню настроек.

Установите рабочие настройки камеры.



1. Установите режим камеры в положение [] / [] / [].

2. Нажмите кнопку **MENU**.

3. Выберите меню [Setup] с помощью кнопки **▶**.

4. Выберите желаемый пункт опции с помощью кнопок ▲ / ▼ и нажмите кнопку **SCN/SET** для входа в соответствующее меню.

5. Выберите необходимую настройку с помощью кнопок ▲ / ▼ и нажмите кнопку **SCN/SET**.

6. Для выхода из меню нажмите кнопку **MENU**.

Звуковой сигнал

Устанавливается включение/выключение звуков при нажатии кнопок камеры.

Дата/время

Устанавливается дата и время на камере.

Язык

Определяет, на каком языке будут отображаться меню и сообщения на мониторе ЖК-дисплея.

Сброс номера изображения

Создает новую папку. Создаваемые изображения записываются в новую созданную папку, начиная с номера 0001.

Яркость ЖК-дисплея.

Обратитесь к разделу под названием “Яркость ЖК-дисплея” в меню воспроизведения для подробной информации.

Авто выключение

Если камера не используется длительное время, то она автоматически выключится. Эта характеристика полезна для экономного использования батареи.

Оптическая частота

Эта камера поддерживает различные оптические частоты: 50 Гц и 60 Гц. При фотографировании с флуоресцентным освещением, выберите правильную настройку частоты в зависимости от местного напряжения. Эта функция полезна только, если вы устанавливаете баланс белого в положение флуоресцент.

Сброс системы

Возвращает все базовые настройки в качестве настроек камеры по умолчанию. Настройка времени не сбрасывается.

Форматирование

Эта утилита форматирует внутреннюю память (или карту памяти) и стирает все изображения и данные.

Информация о носителе.

Отображается свободный объем внутренней памяти или карты памяти.

Информация о системе

Отображает версию программного обеспечения камеры.

Использование камеры в качестве WEB камеры компьютера.

Ваша камера может работать как камера ПК, которая позволяет проводить видеоконференции с коллегами по бизнесу и беседовать в реальном времени с друзьями и семьей. Чтобы использовать камеру для видеоконференции, система вашего компьютера должны иметь следующие компоненты:

- Микрофон
- Звуковая карта
- Динамики или наушники
- Сетевое или Интернет подключение

Установка драйвера ПК-камеры

Драйвер ПК-камеры поставляется на CD-диске только для Windows. Функция ПК-камеры не поддерживается на платформах Mac.

1. Вставьте CD- диск в привод CD-ROM.
2. Следуйте инструкциям на экране для установки.
3. После того, как установка драйвера завершена, перезагрузите компьютер.

Наименование	Описание
Матрица	1/2.5" CCD (8.0 мрх)
Разрешение изображения	<Фотоизображение > 3264 x 2448, 2816 x 2112, 2272 x 1704, 1600 x 1200, 640 x 480 <Видеоизображение > 640 x 480 (24 fps), 320 x 240 (30 fps)
Экран дисплея	ЖК-дисплей 3.0" полноцветный TFT ЖК-дисплей (230К пикселей)
Память	16Мб внутренней памяти (12Мб доступно для хранения изображений) Поддерживает карты памяти SD/SDHC (до 4Гб) (поставляется отдельно)
Формат файла	JPEG, DCF, EXIF 2.2, DPOF, AVI
Объектив	Объектив с 3-кратным оптическим зумом Диапазон диафрагмы: 2.9 (W) - 5.2 (T) Фокусное расстояние: 5.7мм - 17.1мм (эквивалентно 34мм – 102мм для пленочной камеры 35мм)
Диапазон фокусировки	Авто фокус: от 0.5м до бесконечности Макро Широкий: от 0.10м до бесконечности Теле: от 0.35м до бесконечности
Скорость затвора	2 - 1/1000 сек.
Чувствительность	Авто / 64 / 100 / 200 / 400 / 800 ISO
Цифровой зум	4-кратный (режим съемки) 1-4-кратный с приращением (режим воспроизведения)
Дальность вспышки	0.5м - 2.4м (Wide) 0.5м - 2.1м (Tele)
Интерфейс	USB 2.0
Питание	2 x AA батарейки
Размеры	Приблизительно 97мм x 62мм x 21мм (без выступающих деталей)
Вес	Приблизительно 132г (без батареек и карты памяти)

Подключение к принтеру, совместимому с PictBridge

Прочитайте этот раздел, если модель камеры, которую вы купили, имеет функции PictBridge.

Если есть принтер, который поддерживает PictBridge, изображения можно напечатать, подсоединив камеру напрямую к принтеру, совместимому с PictBridge, без использования компьютера.

Подсоединение камеры к принтеру

1. Подсоедините кабель USB к камере.
2. Подсоедините другой конец кабеля к USB-порту на принтере.
3. Включите камеру.
4. Выберите [Printer] с помощью кнопок ▲ / ▼ и нажмите кнопку SCN/SET.

Печать изображений

Когда камера правильно подключена к принтеру, совместимому с PictBridge, и установлена в режим [Printer], на мониторе появится меню PictBridge.

1. Выберите пункт, который вы хотите изменить, с помощью кнопок ▲ / ▼ и нажмите кнопку SCN/SET.

- [Images]: Выберите, если вы хотите напечатать определенные изображения или все изображения. Вы можете также выбрать количество отпечатков для определенных изображений.
- [Date Print]: В соответствии с типом принтера выберите, хотите ли вы печатать изображение с датой или без нее.
- [Paper Size]: Выберите желаемый размер бумаги в соответствии с типом принтера.
- [Layout]: Выберите желаемый формат печати в соответствии с типом принтера.
- [Print]: После того, как все настройки установлены, выберите этот пункт для начала печати.

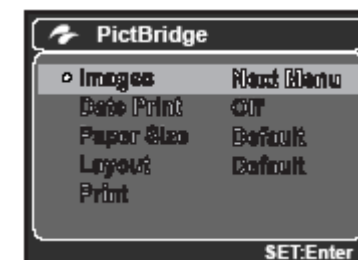

2. Если вы выбрали [Images] в предыдущем шаге, появится символ, показанный с правой стороны. Выберите [Single], [All], [DPOF] с помощью кнопок ▲ / ▼ и нажмите кнопку **SCN/SET**.



3. Если вы выбрали [Single] в предыдущем шаге, появится символ, показанный с правой стороны.



- Выберите изображение, которое вы хотите напечатать, с помощью кнопок ◀ / ▶.

- Выберите [Print Num] (до 99) с помощью кнопок ▲ / ▼.

- После выбора желаемого изображения и количества печати, нажмите кнопку **SCN/SET** для подтверждения.

4. Выберите [Print] с помощью кнопок ▲ / ▼ и нажмите кнопку для начала печати **SCN/SET** для начала печати.

- На экране на время отобразится [COMPLETE], напоминая вам, что процесс печати окончен.

- Если определяется ошибка печати, отобразится надпись [PRINT ERROR].



- Печать изображения может быть прервана, если питание камеры выключено.

КАК УСТАНАВЛИВАТЬ И ВЫНИМАТЬ УПЛОТНИТЕЛЬНОЕ КОЛЬЦО.

Для установки уплотнительного кольца:

Шаг 1: Уплотнительное кольцо и прилегающие поверхности должны быть полностью очищены перед установкой уплотнительного кольца.

Шаг 2: Аккуратно нажмите на уплотнительное кольцо, чтобы оно расположилось в выемке, таким образом, чтобы оно не перекрутилось и не свернулось.

Шаг 3: Используйте два пальца для того, чтобы расположить последнюю часть уплотнительного кольца в выемке.

Шаг 4: Аккуратно закройте бокс для того, чтобы уплотнительное кольцо плотно расположилось, и снова откройте бокс для того, чтобы проверить, что уплотнительное кольцо полностью расположилось в выемке. Не смазывайте уплотнительное кольцо.

Для того, чтобы вынуть уплотнительное кольцо:

Шаг 1: Нажимайте на уплотнительное кольцо вдоль выемки до тех пор, пока оно не поднимется.

Шаг 2: Осторожно поднимите и выньте уплотнительное кольцо пальцами из выемки, не используйте острые предметы для извлечения уплотнительного кольца.

Очистка бокса после использования

1. Закрытый бокс должен быть полностью очищен с помощью пресной воды и высушен перед тем, как его открыть.

УХОД ЗА УПЛОТНИТЕЛЬНЫМ КОЛЬЦОМ.

Каждый бокс Intova тестируется на качество и водонепроницаемость уплотнения. Ответственность за должный уход за уплотнительным кольцом и прилегающими поверхностями для поддержания герметичности лежит на Вас. Внимательно следуйте данным инструкциям по уходу за уплотнительным кольцом. Невыполнение данных инструкций может привести к протеканию бокса и аннулирует гарантию.

1. Внимательно проверяйте уплотнительное кольцо и прилегающие к нему поверхности на повреждения (разрезы, царапины, дыры, вмятины и другие дефекты) перед каждым использованием. Поведите пальцем вдоль уплотнительного кольца и прилегающих к нему поверхностей для того, чтобы проверить на наличие повреждений. Замените уплотнительное кольцо или сдайте водонепроницаемый бокс в сервис, если уплотнительное кольцо или прилегающие к нему поверхности повреждены. Не используйте подводный бокс, если уплотнительное кольцо или прилегающие поверхности повреждены.

Заменить уплотнительное кольцо Вы можете у вашего местного уполномоченного дилера Intova.

2. Внимательно проверяйте и очищайте уплотнительное кольцо и прилегающие к нему поверхности на наличии песка, волос и других загрязнений перед каждым использованием. Очистите уплотнительное кольцо и прилегающие поверхности с помощью кисточки.

Проверьте и замените уплотнительное кольцо, если есть следующие повреждения: А=Разрез, В=Дыра, С=Вмятина.

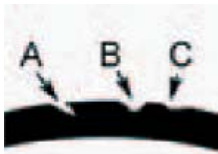

3. Убедитесь, что уплотнительное кольцо полностью располагается в выемке, перед тем, как закрыть бокс. Уплотнительное кольцо не должно быть перекручено, когда расположено в выемке для уплотнительного кольца. Смотрите инструкцию «КАК УСТАНОВЛИВАТЬ И ВЫНИМАТЬ УПЛОТНИТЕЛЬНОЕ КОЛЬЦО» для получения информации о том, как установить и вынуть уплотнительное кольцо. Проверьте и замените уплотнительное кольцо, если есть следующие повреждения: А=Разрез, В=Дыра, С=Вмятина.

4. Меняйте уплотнительное кольцо каждый год для обеспечения должного уплотнения. Замену можно произвести у вашего местного уполномоченного дилера Intova.

5. После каждого использования под водой:

а. Опустите герметично закрытый бокс в пресную воду приблизительно на 15 минут. Многие суда для дайвинга предлагают отдельные емкости с пресной водой специально для подводного фотооборудования. Не опускайте бокс камеры в пресную воду, предназначенную для другого дайв-оборудования, например такого, как маски для дайвинга, так как эта вода может содержать очищающие средства, вредные для бокса.

б. Нажмите все кнопки управления несколько раз, пока водонепроницаемый бокс погружен в воду, для того, чтобы очистить от соленой воды, песка или грязи, которые накопились в период использования.

с. Используйте чистую, мягкую ткань для высушивания бокса. Храните камеру и бокс только после аккуратной очистки и полного высушивания.

Быстрый тест на водонепроницаемость (перед тем, как вы отправитесь в погружение)

Поместите уплотненный бокс в емкость с холодной водой приблизительно на один час. Расположите сверху бокса небольшой вес, для того, чтобы бокс не всплывал. Аккуратно высушите бокс перед тем, как открыть его, чтобы проверить на протечки. Если бокс протекает, внимательно осмотрите уплотнительное кольцо или замените уплотнительное кольцо, как описано ранее. Повторите вышеописанный тест. Если бокс все еще протекает, свяжитесь с местным уполномоченным дилером Intova для ремонта.